

**KNEER · SÜD**  
**FENSTER**

Wohnen mit Weitblick

HAUSTÜREN  
**TOP** MODELLE

2025

HOLZ

## Haustüren mit Anspruch

Ausschlaggebend für Ihre wohlüberlegte Kaufentscheidung ist sicherlich die Optik. Der Funke muss überspringen. Ob modern, klassisch, puristisch oder charmant – die Haustür muss zu Ihnen und zum Stil Ihres Hauses passen. Holz Haustüren von KNEER-SÜDFENSTER sind nicht nur schön anzusehen und einladend, sondern überzeugen auch durch innere Werte wie eine robuste Konstruktion, hohe Sicherheit und eine gute Wärmedämmung.

Eine innovative, technisch ausgereifte Haustür erfüllt ihre Aufgaben über viele Jahre und sieht dabei auch noch sehr gut aus!

HAUSTÜR  
KATEGORIE PREMIUM<sup>+</sup>

AB SEITE 6

HAUSTÜR  
KATEGORIE PREMIUM

AB SEITE 12

HAUSTÜR  
KATEGORIE BASIS

SEITE 27





# Herzlich Willkommen bei Kneer-Südfenster

Seit 90 Jahren produziert das Familienunternehmen KNEER-SÜDFENSTER hochwertige Bauelemente für anspruchsvolle Bauherren aus Aluminium-Holz, Holz, Aluminium, Aluminium-Kunststoff und Kunststoff.

Rund 800 Mitarbeiter fertigen Fenster, Hebe-Schiebe-Türen, Pfosten-Riegel-Fassaden und Haustüren nach neuesten Erkenntnissen in höchster Qualität für Kunden in aller Welt.



MODELLÜBERSICHT	4
HAUSTÜR-MODELLE	6
HOLZARTEN & FARBEN	28
ORNAMENTGLÄSER	29
GRIFFSTANGEN	30
HALBGARNITUREN	31
SCHWARZE AUSSTATTUNG	32
SCHLOSSTECHNIK	34
FINGERPRINT	35
SICHERHEITSTECHNIK	36
TECHNISCHE DATEN	38
MEHRPREISE	42

# MODELLÜBERSICHT

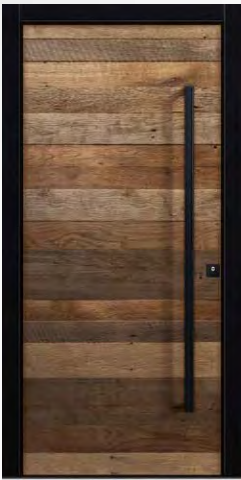

HTA 25-337  
> Seite 6



HTA 25-338  
> Seite 8



HTA 25-350  
> Seite 10



HTA 25-351  
> Seite 10



HTA 25-302  
> Seite 20



HTA 25-334  
> Seite 21



HTA 25-301  
> Seite 22



HTA 25-316  
> Seite 22



HTA 25-305  
> Seite 26



HTA 25-311  
> Seite 26



HTA 25-321  
> Seite 26



HTA 25-335  
> Seite 26

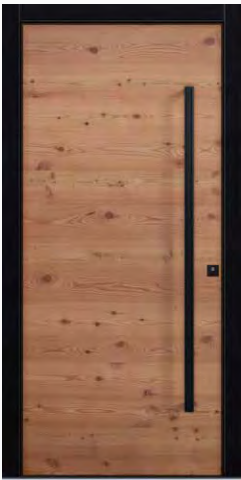

HTA 25-327  
> Seite 14

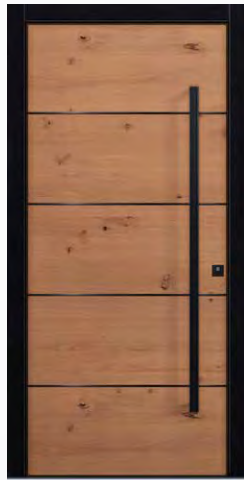

HTA 25-328  
> Seite 16



HTA 25-329  
> Seite 18

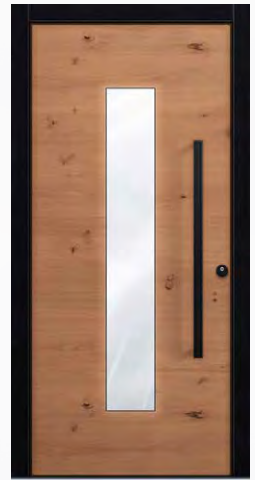

HTA 25-331  
> Seite 19



HTA 25-333  
> Seite 22



HTA 25-307  
> Seite 24



HTA 25-318  
> Seite 24



HTA 25-325  
> Seite 24



HTA 25-340  
> Seite 27



HTA 25-341  
> Seite 27



HTA 25-342  
> Seite 27



HTA 25-343  
> Seite 27





RC 2  
Standard



**HT A 25-337**

Standardausstattung  
Griff BA 3058  
Halbgarnitur BA 3520

*Die Türblätter sind Unikate,  
rohstoffbedingt können extreme  
Farbabweichungen entstehen!*

## NATÜRLICH, RUSTIKAL, URSPRÜNGLICH

Den Hauch vergangener Jahrhunderte spüren: Wenn diese Haustür Geschichten erzählen könnte!  
Es wäre bestimmt interessant zu erfahren, wo diese Eiche einst gepflanzt wurde, wie sie Kriege überstand  
und was aus ihrem einzigartigen Holz alles gebaut und gezimmert wurde.

### *Standardausstattung*

*Automatenschloss mit Tagesfallenfunktion | Rollenbänder, Farbe Tiefschwarz | Rahmen Holzart Eiche, Farbe RAL 9005 Tiefschwarz  
Türblatt außen Holzart Eiche Altholz | Türblatt innen Eiche astig gebürstet hell querfurniert | Griff und Halbgarnitur frei wählbar*





### HAUSTÜRENPREIS

HT A 25-337 ab **6.290,- €**

*Bitte beachten Sie, wir empfehlen diese Haustüren ausschließlich in einer geschützten Einbausituation zum Beispiel zurückgesetzt, überdacht oder mit Vorbau zu montieren um eine direkte Bewitterung durch Regen, Hagel & Sonneneinstrahlung zu vermeiden.*





RC 2  
Standard



## HT A 25-338

Standardausstattung  
Griff BA 3062  
Halbgarnitur BA 3518  
LED-Beleuchtung | 2.365,- €

*Die Türblätter sind Unikate,  
rohstoffbedingt können extreme  
Farbabweichungen entstehen!*

It. Abb. **8.655,- €**

### UNVERWECHSELBARE OPTIK

Vom Wein gereift: Die Haustür „Fasseiche“, klassische Handwerkskunst modern übersetzt; Ein absolutes Unikat und an Originalität nicht zu übertreffen. Die unverwechselbare Haustür mit einzigartiger Optik für Bauherren mit einem Faible für das Besondere.

#### Standardausstattung

Automatenschloss mit Tagesfallenfunktion | Rollenbänder, Farbe Tiefschwarz | Rahmen Holzart Eiche, Farbe RAL 9005 Tiefschwarz  
Türblatt außen Holzart Fasseiche | Türblatt innen Eiche astig OEL 27-10 querfurniert | Halbgarnitur BA 3518 | Griff frei wählbar





HT A 25-338 Rahmen Holzart Eiche, Farbe RAL 9005  
Tiefschwarz | Türblatt außen Fasseiche | Baureihe HT 3-82  
Griff BA 3058 | Halbgarnitur BA 3518 | Glas Iso hell

#### HAUSTÜRENPREIS

HT A 25-338 ab **6.290,- €**

*Bitte beachten Sie, wir empfehlen diese Haustüren ausschließlich in einer geschützten Einbausituation zum Beispiel zurückgesetzt, überdacht oder mit Vorbau zu montieren um eine direkte Bewitterung durch Regen, Hagel & Sonneneinstrahlung zu vermeiden.*

## HT A 25-350

Standardausstattung / Griff BA 3061  
Halbgarnitur BA 3520



## HT A 25-351

Standardausstattung / Griff BA 3060  
Halbgarnitur BA 3520



### SIE LIEBEN DAS BESONDERE?

Unser neuestes Haustürmodell ist eine perfekte Symbiose aus Tradition und Moderne, Komfort und Sicherheit. Der tiefschwarze Rahmen bringt die schmalen Leisten aus Eiche komfortabel zur Geltung. Die ausgefeilte Technik verbirgt sich im Türblatt.

#### Standardausstattung



RC 2  
Standard

Automatikschloss mit Tagesfallenfunktion | Rollenbänder, Farbe Tiefschwarz | Rahmen Holzart Eiche, Farbe RAL 9005 Tiefschwarz  
Türblatt außen Eiche OEL-27-10 | Türblatt innen Eiche OEL 27-10 längsfurniert | Halbgarnitur BA 3520 | Griff frei wählbar





HT A 25-350 INNENANSICHT  
Eiche OEL-27-10 längsfurniert

#### HAUSTÜRENPREISE

HT A 25-350 ab **6.290,- €**

HT A 25-351 ab **6.290,- €**

*Bitte beachten Sie, wir empfehlen diese Haustüren ausschließlich in einer geschützten Einbausituation zum Beispiel zurückgesetzt, überdacht oder mit Vorbau zu montieren um eine direkte Bewitterung durch Regen, Hagel & Sonneneinstrahlung zu vermeiden.*

## NATÜRLICHE HOLZOberFLÄCHEN

Die folgenden Haustüren können im Türblatt in der Holzart Eiche oder Lärche gefertigt werden. Dabei wird das Querfurnier gebürstet ausgeführt. Die Farbunterschiede und groben Äste werden bewusst betont. Das Furnierbild der Lärche ist viel astiger und lebhafter wie das der Eiche. Die Ausprägung der einzelnen Furniere kann dennoch variieren. Der Rahmen wird in einem deckenden Farbton ausgeführt. Da der Decklack auf dem Türblatt nur eine sehr geringe Pigmentierung aufweist, ist ein konstruktiver Wetterschutz der Tür notwendig.

Diese Haustüren können mit den folgenden Holzoberflächen individuell gestaltet werden:

HT A 25-327 | HT A 25-328 | HT A 25-329 | HT A 25-331







LÄRCHE ASTIG  
*gebürstet hell*



LÄRCHE ASTIG  
*gebürstet dunkel*



EICHE ASTIG  
*gebürstet OEL-27-10*

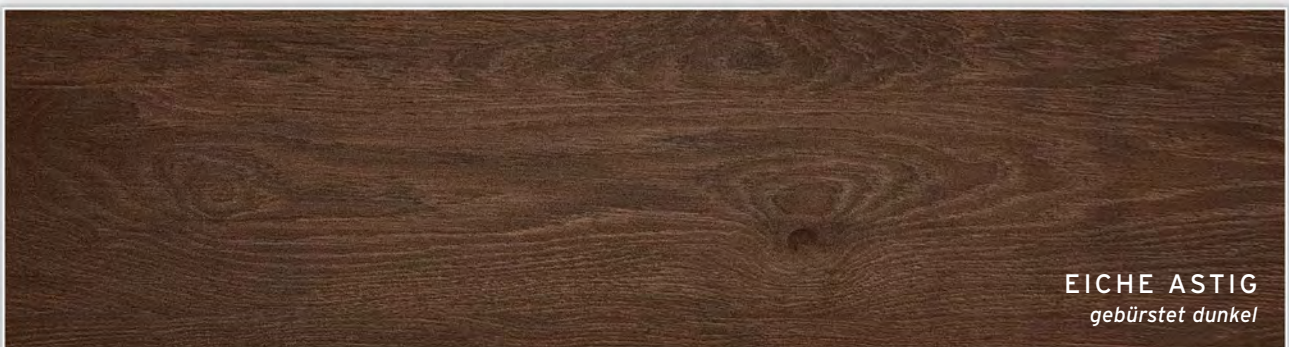

EICHE ASTIG  
*gebürstet dunkel*



EICHE ASTIG  
*gebürstet hell*



RC 2  
Standard

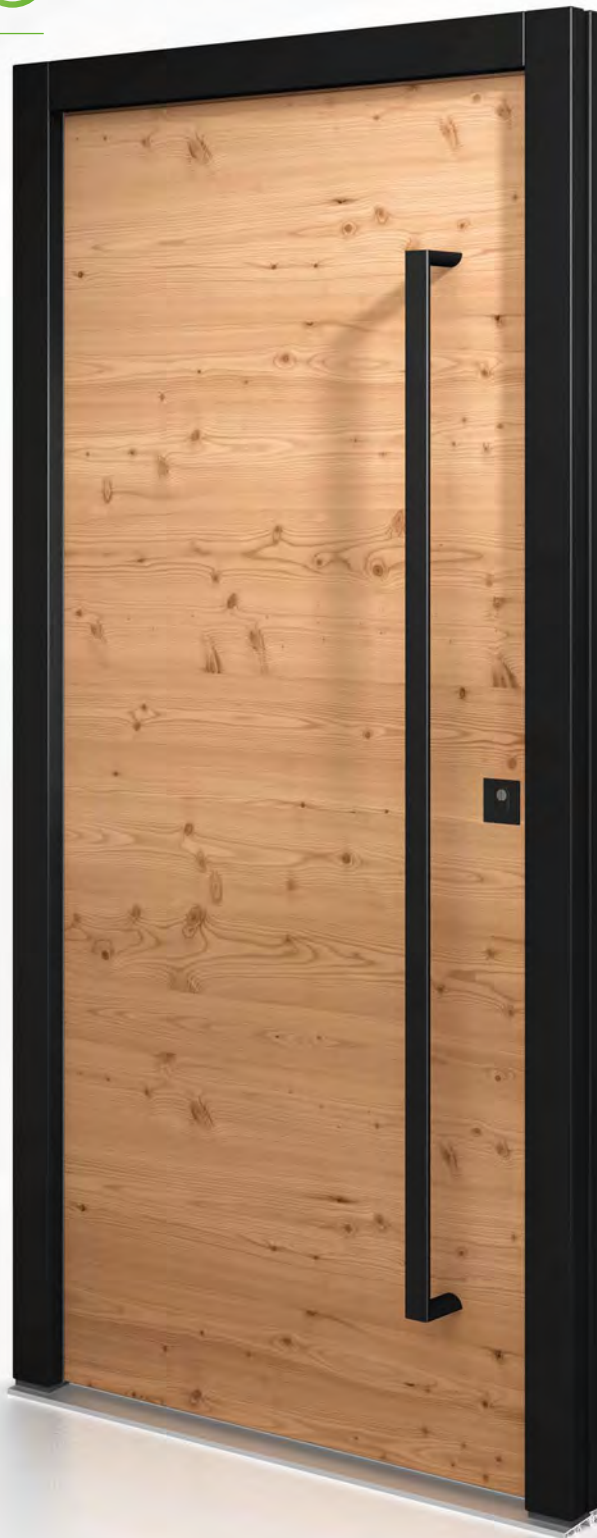

## HT A 25-327

Türblatt Lärche astig gebürstet hell  
Rahmen Holzart Meranti,  
Farbe RAL 9005 Tiefschwarz  
Griff BA 3058  
Halbgarnitur BA 3520

*Achtung Haustüre enthält  
Sonderausstattungen*

lt. Abb. **4.590,- €**

### Standardausstattung



Edelstahl  
Standard

Automatenschloss mit Tagesfallenfunktion | Rollenbänder, Farbe Silber | Rahmen Farbe, nach Farbkarte  
Türblatt querfurniert, Holzart und Farbe siehe Seite 13 | Griff in Edelstahl frei wählbar | Halbgarnitur BA 3502





**HT A 25-327** Rahmen Holzart Meranti, Farbe RAL 9005  
Tiefschwarz | Türblatt Eiche astig gebürstet dunkel  
Baureihe HT 3-82 | Griff BA 3060 | Halbgarnitur BA 3518  
Verglasung Seitenteile Iso hell

#### HAUSTÜRENPREIS

HT A 25-327 ab **4.220,- €**

Rahmen Holzarten: *KIEFER / FICHTE / MERANTI*



RC 2  
Standard

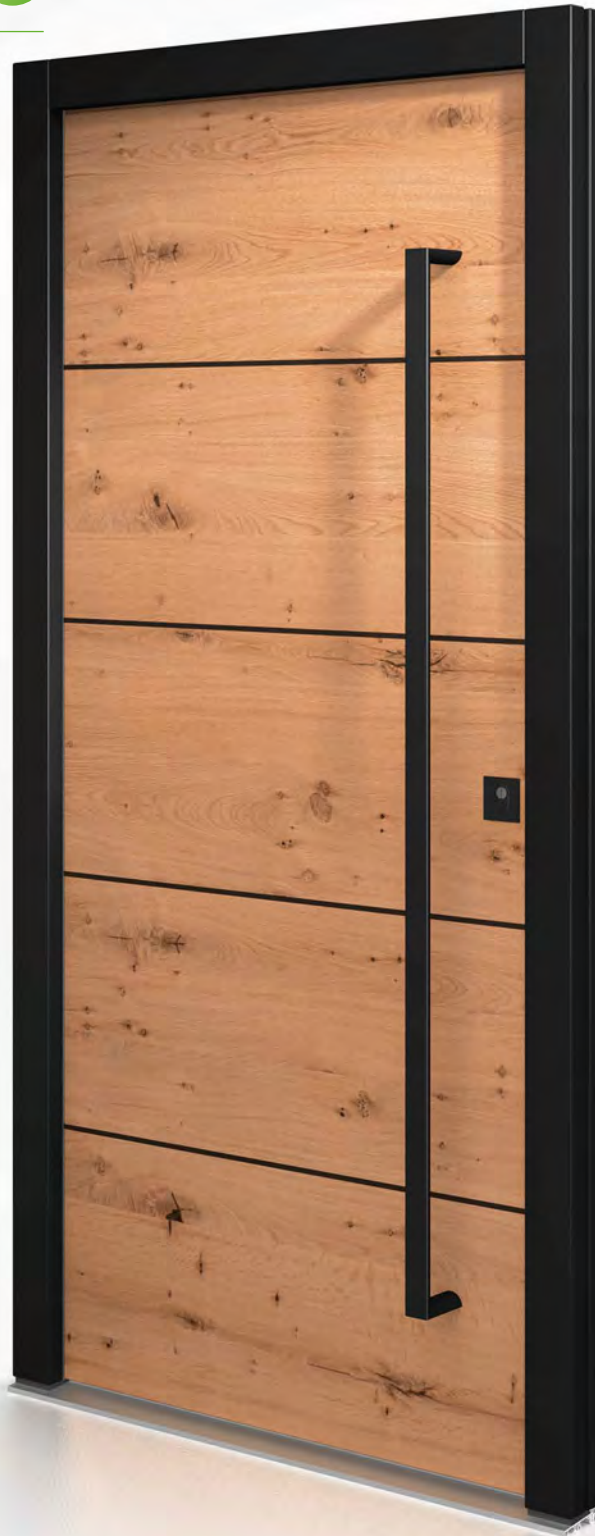

## HT A 25-328

Türblatt Eiche astig gebürstet hell  
Rahmen Holzart Meranti,  
Farbe RAL 9005 Tiefschwarz  
Griff BA 3058  
Halbgarnitur BA 3520  
Tiefschwarze Lisenen

*Achtung Haustüre enthält  
Sonderausstattungen*

lt. Abb. **4.910,- €**

### Standardausstattung



**Edelstahl**  
Standard

Automatenschloss mit Tagesfallenfunktion | Rollenbänder, Farbe Silber | Rahmen Farbe, nach Farbkarte | Türblatt querfurniert, Holzart & Farbe **siehe Seite 13** | Griff in Edelstahl frei wählbar | Halbgarnitur BA 3502 | Lisenen in Edelstahl





HT A 25-328 INNENANSICHT Türblatt Eiche astig  
gebürstet hell | Rahmen Holzart Meranti, Farbe RAL 9005  
Tiefschwarz | Halbgarnitur BA 3518 | Tiefschwarze Rollenbänder

#### HAUSTÜRENPREIS

HT A 25-328 ab 4.390,- €

Rahmen Holzarten: *KIEFER / FICHTE / MERANTI*

HT A 25-329 ab **4.990,- €**

Rahmen Holzarten: *KIEFER / FICHTE / MERANTI*



RC 2  
Möglich

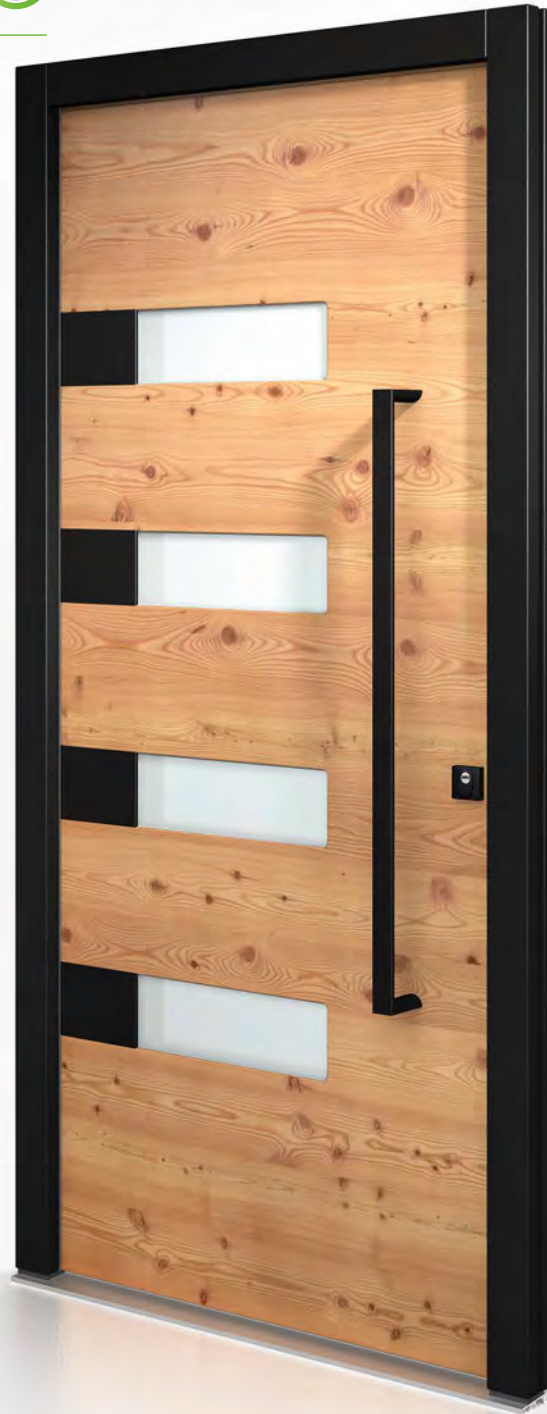

## HT A 25-329

Türblatt Lärche astig gebürstet hell  
Rahmen Holzart Meranti,  
Farbe RAL 9005 Tiefschwarz  
Glas Satiniert Weiß  
Griff BA 3060  
Halbgarnitur BA 3521  
Tiefschwarze Applikationen

Achtung Haustüre enthält  
Sonderausstattungen

lt. Abb. **5.435,- €**

### Standardausstattung



Edelstahl  
Standard

Automatenschloss mit Tagesfallenfunktion | Rollenbänder, Farbe Silber | Rahmen Farbe, nach Farbkarte | Türblatt querfurniert, Holzart & Farbe siehe Seite 13 | Griff in Edelstahl frei wählbar | Halbgarnitur BA 3502 | Applikationen in Edelstahl



## HAUSTÜRENPREIS

HT A 25-331 ab **4.390,- €**

Rahmen Holzarten: *KIEFER / FICHTE / MERANTI*



**RC 2**  
Möglich

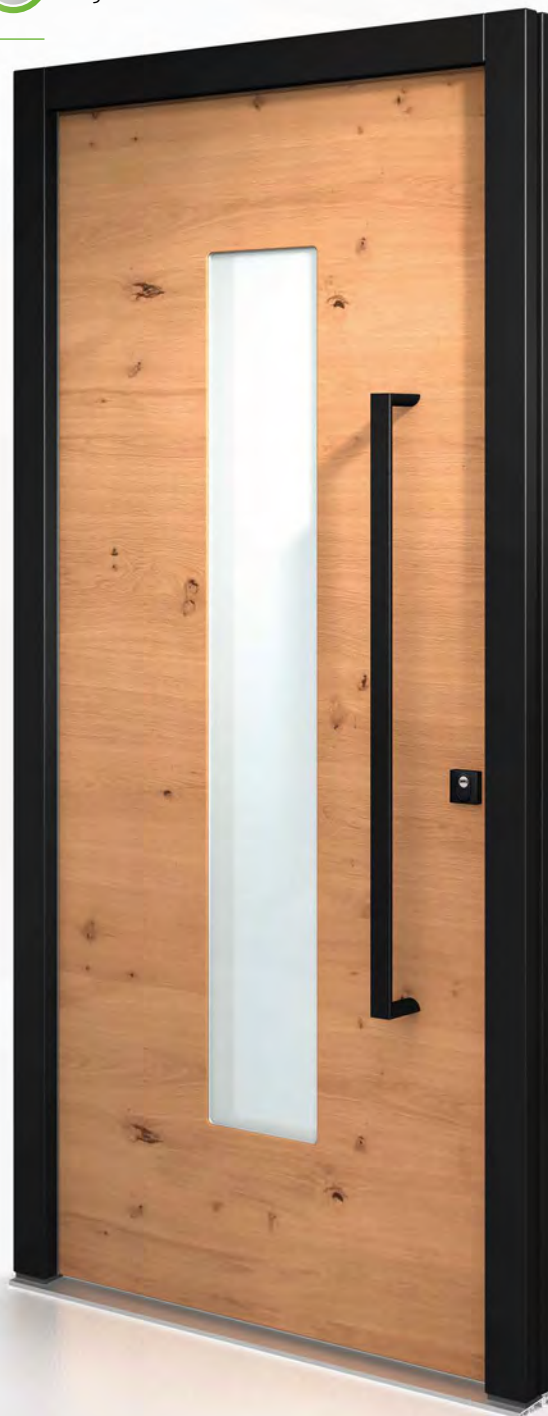

### HT A 25-331

Türblatt Eiche astig gebürstet hell  
Rahmen Holzart Meranti,  
Farbe RAL 9005 Tiefschwarz  
Glas Satiniert Weiß  
Griff BA 3060  
Halbgarnitur BA 3521

*Achtung Haustüre enthält  
Sonderausstattungen*

lt. Abb. **4.685,- €**

### Standardausstattung



**Edelstahl**  
Standard

Automatikschloss mit Tagesfallenfunktion | Rollenbänder, Farbe Silber | Rahmen Farbe, nach Farbkarte  
Türblatt querfurniert, Holzart und Farbe *siehe Seite 13* | Griff in Edelstahl frei wählbar | Halbgarnitur BA 3502

HT A 25-302 ab **3.790,- €**

Holzarten: *KIEFER / FICHTE / MERANTI*



## HT A 25-302

Holzart Meranti,  
Farbe NCS-S-2005-Y20R  
Glas Satiniert Weiß  
Langschild 507 H  
Geklebte T-Sprossen

*Achtung Haustüre nur in  
deckenden Farbtönen möglich*

### *Standardausstattung*

*Automatenschloss mit Tagesfallenfunktion | Rollenbänder, Farbe Silber | Holzart in Kiefer, Fichte oder Meranti und Farbe, nach Farbkarte (Achtung nur in deckende Farbtöne möglich) | Langschild BA 3510 oder 507 H | Geklebte T-Sprossen | Profilierte Wange*



## HAUSTÜRENPREIS

HT A 25-334 ab 4.050,- €

Holzarten: *KIEFER / FICHTE / MERANTI*



### HT A 25-334

Holzart Meranti,  
Farbe NCS-S-5040-Y90R  
Glas Satiniert Weiß  
Langschild 507 H  
Geklebte Sternsprossen mit Halbkreis

*Achtung Haustüre nur in  
deckenden Farbtönen möglich*

### *Standardausstattung*

*Automatenschloss mit Tagesfallenfunktion | Rollenbänder, Farbe Silber | Holzart in Kiefer, Fichte oder Meranti und Farbe, nach Farbkarte (Achtung nur in deckende Farbtöne möglich) | Langschild BA 3510 oder 507 H | Geklebte Sternsprossen mit Halbkreis | Profilierte Wange*

# PREMIUM

**AUSSTATTUNG  
AUCH IN SCHWARZ  
AUSWÄHLBAR**



## **EINLADENDE ATMOSPHÄRE**

Ihre neue Haustür soll vielen Anforderungen gerecht werden: In erster Linie muss sie Ihnen gefallen, aber auch zu Ihrem Haus passen. Sie sollte äußerst robust, wetterfest und pflegeleicht sein. Großen Wert legen Sie außerdem auf Sicherheit. Also erwarten Sie ein hohes Maß an Einbruchhemmung. All diese Wünsche erfüllen Haustüren von KNEER-SÜDFENSTER problemlos.

### **HT A 25-301**

Holzart Kiefer, Farbe NCS-S-1500-N  
Glas Satiniert Weiß | Langschild 507 H



### **HT A 25-316**

Holzart Kiefer, Farbe NCS-S-1500-N  
Glas Satiniert Weiß | Langschild 507 H



### **HT A 25-333**

Holzart Kiefer, Farbe NCS-S-5005-Y20R  
Glas Satiniert Weiß | Langschild 507 H





#### HAUSTÜRENPREISE

HT A 25-301/316 ab 4.050,- €

HT A 25-333 ab 4.220,- €

Holzarten: *KIEFER / FICHTE / MERANTI*

# PREMIUM

**AUSSTATTUNG  
AUCH IN EDELSTAHL  
AUSWÄHLBAR**



## HARMONISCHE OPTIK

Ein liebevoll gestalteter Eingangsbereich gibt uns das Gefühl, mit offenen Armen empfangen zu werden und erfreut uns jeden Tag aufs Neue. Durch die vielfältigen Farbmöglichkeiten kommt der individuelle Geschmack perfekt zum Ausdruck.

**HT A 25-307** lt. Abb. **4.290,- €**

Holzart Kiefer, Farbe SIK CN.01.55  
Glas Satiniert Weiß | Griff BA 3063  
Halbgarnitur BA 3518 | Nuten



**HT A 25-318** lt. Abb. **4.630,- €**

Holzart Meranti, Farbe RAL 7015 Schiefergrau  
Glas Satiniert Weiß | Griff BA 3060 | Halbgarnitur  
BA 3520 | Nuten | Tiefschwarzes Sockelblech



**HT A 25-325** lt. Abb. **4.030,- €**

Holzart Meranti, Farbe RAL 7015 Schiefergrau  
Glas Satiniert Weiß | Griff BA 3062  
Halbgarnitur BA 3518 | Nuten



HT A 25-318 Holzart Kiefer, Farbe RAL 9016 Verkehrsweiß | Nuten  
Griff BA 3060 | Halbgarnitur BA 3520 | Verglasung Satiniert Weiß



#### HAUSTÜRENPREISE

HT A 25-307 / 318 ab 4.050,- €

HT A 25-325 ab 3.790,- €

Holzarten: *KIEFER / FICHTE / MERANTI*

## HAUSTÜRENPREISE

HT A 25-311/321 ab **3.790,- €**

HT A 25-305/335 ab **3.490,- €**

Holzarten: *KIEFER / FICHTE / MERANTI*



**HT A 25-305**

Holzart Kiefer, Farbe NCS-S-5005-Y20R  
Griff BA 3009 | Halbgarnitur BA 3502  
Edelstahl-Sockelblech



**HT A 25-311**

Holzart Kiefer, Farbe NCS-S-5005-Y20R  
Glas Satiniert Weiß | Griff BA 3009  
Halbgarnitur BA 3502 | Nuten



**HT A 25-321**

Holzart Kiefer, Farbe NCS-S-5005-Y20R  
Glas partiell sandgestrahlt | Griff BA 3009  
Halbgarnitur BA 3502



**HT A 25-335**

Holzart Kiefer, Farbe NCS-S-5005-Y20R  
Griff BA 3009 | Halbgarnitur BA 3502  
Nuten



alle Haustüren ab **3.050,- €**

Holzarten: *KIEFER / FICHTE / MERANTI*

**ALLE MODELLE  
NUR MIT ABGEBILDETEM GRIFF  
ODER LANGSCHILD MÖGLICH**



**HT A 25-340**

Holzart Kiefer, Farbe NCS-S-5005-Y20R  
Glas Satiniert Weiß | Griff BA 3066, 1000 mm  
Halbgarnitur BA 3502



**HT A 25-341**

Holzart Kiefer, Farbe NCS-S-5005-Y20R  
Glas Satiniert Weiß | Griff BA 3066, 1000 mm  
Halbgarnitur BA 3502



**HT A 25-342**

Holzart Kiefer, Farbe NCS-S-5005-Y20R  
Glas Satiniert Weiß | Griff BA 3066, 1000 mm  
Halbgarnitur BA 3502



**HT A 25-343**

Holzart Kiefer, Farbe NCS-S-5005-Y20R  
Glas Satiniert Weiß | Griff BA 3066, 1000 mm  
Halbgarnitur BA 3502

# HOLZARTEN & FARBEN



KIEFER | FICHTE  
LÄRCHEN | EICHE  
LAS-12-09



KIEFER | FICHTE  
LÄRCHEN | EICHE  
LAS-16-09



KIEFER | FICHTE  
LÄRCHEN | EICHE  
LAS-19-03



KIEFER | FICHTE  
LÄRCHEN | EICHE  
LAS-18-02



KIEFER | FICHTE | MERANTI  
LÄRCHEN | EICHE  
LAS-40-02



KIEFER | FICHTE | MERANTI  
LÄRCHEN | EICHE  
LAS-31-01



KIEFER | FICHTE | MERANTI  
LÄRCHEN | EICHE  
SIK CN.01.55\*  
(Ersatz für LAS-44-14)



KIEFER | FICHTE | MERANTI  
LÄRCHEN | EICHE  
NCS-S-6020-Y30R\*  
(Ersatz für LAS-43-13)

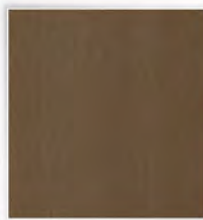

FICHTE | MERANTI  
EICHE  
SIK E3.16.28\*  
(Ersatz für LAS-45-13)



FICHTE | MERANTI  
EICHE  
NCS-S-7502-Y\*  
(Ersatz für LAS-46-13)

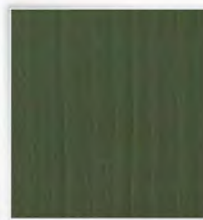

FICHTE  
SIK K2.05.25\*  
(Ersatz für LAS-29-13)



FICHTE  
LAS-30-12



MERANTI  
EICHE  
LAS-32-01



MERANTI  
EICHE  
LAS-33-01



MERANTI  
EICHE  
LAS-35-08

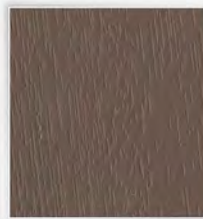

MERANTI  
EICHE  
NCS-S-7005-Y50R



MERANTI  
EICHE  
NCS-S-6020-R80B



MERANTI  
EICHE  
NCS-S-8005-R80B



KIEFER | FICHTE | MERANTI  
LÄRCHEN | EICHE  
NCS-S-1500-N



KIEFER | FICHTE | MERANTI  
LÄRCHEN | EICHE  
NCS-S-2005-Y20R



KIEFER | FICHTE | MERANTI  
LÄRCHEN | EICHE  
NCS-S-5005-Y20R



KIEFER | FICHTE | MERANTI  
LÄRCHEN | EICHE  
NCS-S-5020-G30Y

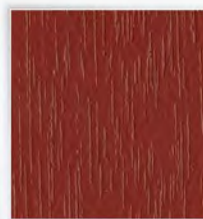

MERANTI  
EICHE  
NCS-S-5040-Y90R



KIEFER | FICHTE | MERANTI  
LÄRCHEN | EICHE  
RAL-9016 Verkehrsweiß



FICHTE | MERANTI  
EICHE  
RAL-7037 Staubgrau

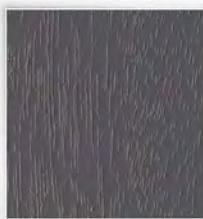

MERANTI  
EICHE  
RAL-7015 Schiefergrau

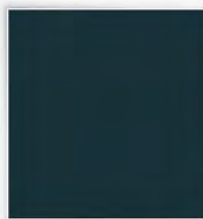

MERANTI  
EICHE  
RAL-7016 Anthrazitgrau

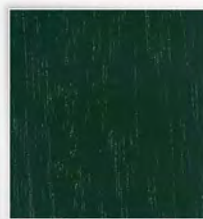

MERANTI  
EICHE  
RAL-6009 Tannengrün

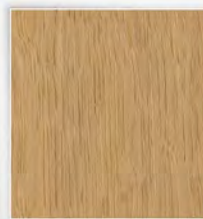

KIEFER | FICHTE  
LÄRCHEN | EICHE  
OEL-27-10

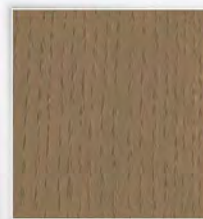

KIEFER | FICHTE  
LÄRCHEN | EICHE  
OEL-28-11



# ORNAMENTGLÄSER

Damit Sie Ihre neue Haustür noch individueller gestalten können, bieten wir Ihnen besondere Gläser zur Auswahl an. Neben Iso hell haben wir verschiedene Ornamentgläser im Angebot. Oder doch lieber Satiniert Weiß mit klarem Rand? Sehr elegant!



SATINIERT WEIß\*



CHINCHILLA WEIß\*



MASTERCARRE WEIß\*



BAROCK WEIß



SILVIT WEIß



GOTHIK WEIß



MADRAS PAVE WEIß



MADRAS UADI WEIß



SATINIERT WEIß MIT KLAREM RAND  
Mehrpreis | 550,- €



## SPIEGEL AUF DER INNENSEITE | 375,- €

Alle Türen ohne Lichtausschnitt eignen sich optimal für die Gestaltung mit einem groß dimensionierten Spiegel (ca. 30 cm breit). Dies stellt eine dekorative so wie praktische Gestaltungslösung dar und verändert das Design im Eingangsbereich.

Folgende Haustüren sind mit Spiegel erhältlich:

HT A 25-305 | HT A 25-327 | HT A 25-328 | HT A 25-335

HT A 25-337 | HT A 25-338 | HT A 25-350 | HT A 25-351

# GRIFFSTANGEN



## GRIFFSTANGE HALBRUND

Material: Edelstahl  
1500 mm - BA 3028  
1300 mm - BA 3027  
1000 mm - BA 3026  
800 mm - BA 3025



## GRIFFSTANGE RUND

Material: Edelstahl  
1500 mm - BA 3012  
1300 mm - BA 3009  
1000 mm - BA 3024  
800 mm - BA 3023

### HINWEIS

Bei **PREMIUM** und **PREMIUM+** Haustüren können Sie aus diesen Griffstangen auswählen



## KNOPF: BA 3006

Material: Edelstahl

## LANGSCHILDER & SOCKELBLECH



## LANGSCHILD: BA 3510

Material: Edelstahl



## LANGSCHILD: 507 H

Material: Stahlgrau



## SOCKELBLECH

Material: Edelstahl  
Mehrpreis | 150,- €

Folgende Haustüren sind **nur** mit **LANGSCHILD** BA 3510, BA 3511 o. 507 H erhältlich:  
HT A 25-301 | HT A 25-302 | HT A 25-316 | HT A 25-333 | HT A 25-334

Folgende Haustüren sind **zusätzlich** mit einem **SOCKELBLECH** möglich:  
HT A 25-307 | HT A 25-311 | HT A 25-318 | HT A 25-321 | HT A 25-325  
HT A 25-327 | HT A 25-328 | HT A 25-329 | HT A 25-331 | HT A 25-335



# HALBGARNITUREN

PREMIUM und BASIS Haustüren sind im Standard mit Edelstahl-Ausstattung und Innendrücker BA 3502 ausgestattet. Auf Wunsch kann auf der Außenseite anstatt der Griffstange auch ein Drücker gewählt werden. Der Außendrücker ist identisch mit dem Innendrücker (ohne Mehrpreis). Sie erhalten 5 Schlüssel im Standard.



HALBGARNITUR: BA 3502

Drückerform: Rund  
Innen: Aufgesetzte Rosette  
Außen: Aufgesetzte Schutzrosette  
Material: Edelstahl



HALBGARNITUR: BA 3525

Drückerform: Halbrund  
Innen: Aufgesetzte Rosette  
Außen: Aufgesetzte Schutzrosette  
Material: Edelstahl  
Mehrpreis | 50,- €



HALBGARNITUR: BA 3522

Drückerform: Rund  
Innen: Aufgesetzte Rosette  
Außen: Plano-Schutzrosette  
Material: Edelstahl  
Mehrpreis | 75,- €



HALBGARNITUR: BA 3506

Drückerform: Eckig  
Innen: Aufgesetzte Rosette  
Außen: Aufgesetzte Schutzrosette  
Material: Edelstahl  
Mehrpreis | 55,- €



HALBGARNITUR: BA 3529

Drückerform: Halbrund  
Innen: Aufgesetzte Rosette  
Außen: Aufgesetzte Schutzrosette  
Material: Edelstahl  
Mehrpreis | 65,- €



HALBGARNITUR: BA 3523

Drückerform: Eckig  
Innen: Aufgesetzte Rosette  
Außen: Plano-Schutzrosette  
Material: Edelstahl  
Mehrpreis | 130,- €

# SCHWARZE AUSSTATTUNG

## Schwarze MAGIE

Voll im Trend:

Accessoires in einem eleganten sehr intensiven Schwarz. Geheimnisvoll, traditionell und faszinierend.

Magische Kräfte ziehen Ihre Besucher in den Bann und vermitteln bereits beim Betreten des Hauses eine zauberhafte, prickelnde Wohlfühlatmosphäre.

Überraschen Sie Familie, Freunde und Bekannte mit einer qualitativ hochwertigen, speziell für Sie angefertigten Maßhaustür der Extraklasse, inklusive modernster Technik.

Hergestellt mit jahrzehntelanger Erfahrung und ganz ohne Magie.



### HINWEIS

Bei PREMIUM und PREMIUM+ Haustüren können Sie aus diesen Griffstangen auswählen



### GRIFFSTANGE HALBRUND

1500 mm - BA 3058  
1300 mm - BA 3059  
1000 mm - BA 3060  
800 mm - BA 3061  
Mehrpreis | 145,- €

### GRIFFSTANGE RUND

1500 mm - BA 3062  
1300 mm - BA 3063  
1000 mm - BA 3064  
800 mm - BA 3065  
Mehrpreis | 145,- €



### SOCKELBLECH

1 Stück je Haustüre  
Mehrpreis | 210,- €



### ROLLENBÄNDER

3 Stück pro Haustüre  
Mehrpreis | 85,- €



### LANGSCHILD: BA 3511

Innen: Drückerform Rund  
Außen: Drückerform Knopf  
Mehrpreis | 95,- €

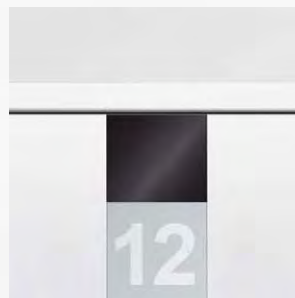

### APPLIKATIONEN

Mehrpreis | 150,- €



### LISENEN

Mehrpreis | 150,- €





**HALBGARNITUR: BA 3518**

Drückerform: Rund  
 Innen: Aufgesetzte Rosette  
 Außen: Aufgesetzte Schutzrosette  
 Mehrpreis | 95,- €



**HALBGARNITUR: BA 3526**

Drückerform: Halbrund  
 Innen: Aufgesetzte Rosette  
 Außen: Aufgesetzte Schutzrosette  
 Mehrpreis | 140,- €

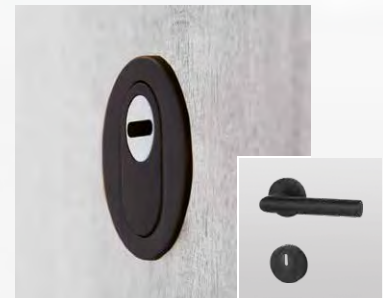

**HALBGARNITUR: BA 3519**

Drückerform: Rund  
 Innen: Aufgesetzte Rosette  
 Außen: Plano-Schutzrosette  
 Mehrpreis | 165,- €



**HALBGARNITUR: BA 3521**

Drückerform: Eckig  
 Innen: Aufgesetzte Rosette  
 Außen: Aufgesetzte Schutzrosette  
 Mehrpreis | 150,- €



**HALBGARNITUR: BA 3530**

Drückerform: Halbrund  
 Innen: Aufgesetzte Rosette  
 Außen: Aufgesetzte Schutzrosette  
 Mehrpreis | 160,- €



**HALBGARNITUR: BA 3520**

Drückerform: Eckig  
 Innen: Aufgesetzte Rosette  
 Außen: Plano-Schutzrosette  
 Mehrpreis | 225,- €

# SCHLOSSTECHNIK

## ZUGANGSVARIANTEN

Das Automatik-Schloss als Mehrfachverriegelung mit Tagesfallenfunktion, ohne E-Öffner, ist Standard bei allen Holz Haustüren!

Durch Zuziehen der Haustür fahren automatisch die Fallenriegel am oberen und unteren Ende der Haustür um 20 mm in die Schließleiste. Dadurch ist die Haustür immer verriegelt. Eine „Tagesfalle“ auch Schnapper oder Schlossfalle genannt ist ebenfalls im Schloss integriert, zur Nutzung muss die Automatikverriegelung deaktiviert werden.

### 1 ELEKTRISCHER ÖFFNER | 80,- €

Türöffner mit elektrischer Entriegelung. Zur Nutzung muss die Automatikverriegelung des Schlosses manuell deaktiviert werden. Somit liegt die Haustür nur noch in der Falle und ist nicht verriegelt.

- ✓ Einfache Öffnung der Haustür über Betätigung an z.B. der Haussprechanlage
- ✓ Gang zur Haustür bleibt erspart

### 2 AUTOMATIK-SCHLOSS ALS MEHRFACHVERRIEGELUNG MIT MOTORISCHEM ÖFFNER | 510,- €

Türöffner mit motorischer Entriegelung – Durch Zuziehen der Haustür tritt ohne abzuschließen die Mehrfachverriegelung in Kraft. Die Entriegelung erfolgt durch Betätigen des Drückers oder motorisch z. B. durch eine Haussprechanlage. Durch manuelles Nachschließen werden elektrische Öffnungsmöglichkeiten wie Fingerprint oder Haussprechanlage außer Kraft gesetzt.

- ✓ Hohe Sicherheit ohne abzuschließen
- ✓ Die automatische Verriegelung und die motorische Entriegelung ergänzen sich
- ✓ Ideal für Zugangssysteme in Ein- und Mehrfamilienhäusern

### 3 VOLLMOTORISCHES SCHLOSS | 1.210,- €

Das Öffnen und Schließen erfolgt motorisch, wie von selbst. Sobald die Haustür ins Schloss fällt, verriegelt das Schloss selbstständig, ohne manuelles Nachschließen. Die Öffnung der Haustür erfolgt motorisch komfortabel über Türöffner der Wechselsprechanlage oder über Zugangssysteme.

- ✓ Maximaler Komfort und Sicherheit
- ✓ Erhöhte Dichtigkeit
- ✓ Serienmäßig mit Panikfunktion, ein Öffnen der Haustür von innen ist immer gewährleistet

## VERDECKT LIEGENDES BAND

Sie haben bei allen Haustüren die Möglichkeit, diese durch verdeckt liegende Bänder optisch aufzuwerten. | 625,- €

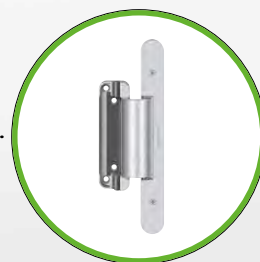
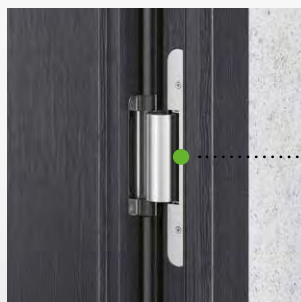



# FINGERPRINT

## SCHLÜSSELLOSER ZUTRITT

Smarter Zutritt mit Fingerprint, denn die intelligente Gebäudenutzung beginnt direkt an Ihrer neuen Haustür. Während Schlüssel, Codes oder Karten vergessen, verlegt, verloren oder gestohlen werden können, ist der Finger immer dabei. Ein Fingerprint geht jedoch noch weiter – er verleiht der Haustür mit neuen Features ein smartes Upgrade! So entstehen mehr Komfort und Sicherheit im Alltag für die gesamte Familie.



DER FINGER  
ALS SCHLÜSSEL



HÖCHSTE  
SICHERHEIT



PUSH-  
NACHRICHTEN



PERSONALISIERTE  
ZEITFENSTER



SMARTE  
FERNÖFFNUNG



- 1 FINGERPRINT "EDELSTAHL" FÜR DAS TÜRBLATT | 1.155,- €  
FINGERPRINT "TIEFSCHWARZ" FÜR DAS TÜRBLATT | 1.310,- €

- ✓ 4-Segment-Leuchtring zur optischen Signalisierung
- ✓ Mit Hersteller-App für smarte Funktionen
- ✓ Einzelplatzverwaltung im Standard enthalten
- ✓ Fernverwaltung über Smartphone oder Tablet
- ✓ Verbindung mit Alexa/Google/Apple



- 2 FINGERPRINT "EDELSTAHL" MIT GRIFFSTANGE | 1.605,- €  
FINGERPRINT "TIEFSCHWARZ" MIT GRIFFSTANGE | 1.760,- €

- ✓ 4-Segment-Leuchtring zur optischen Signalisierung
- ✓ Mit Hersteller-App für smarte Funktionen
- ✓ Einzelplatzverwaltung im Standard enthalten
- ✓ Zutrittssystem wird über Smartphone oder Tablet verwaltet

"Edelstahl" halbrund: 1300 mm – BA 3072 oder 1500 mm – BA 3073

"Tiefschwarz" halbrund: 1300 mm – BA 3074 oder 1500 mm – BA 3075

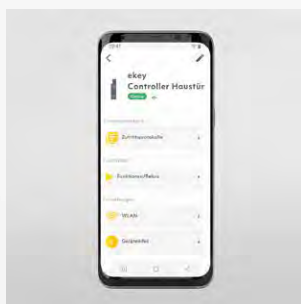

### FINGERPRINT-SYSTEM MIT DER HERSTELLER-APP VERWALTEN

Die App als Verwaltungszentrale für smarte Funktionen. Hier können Sie unter anderem Rollen und Berechtigungen für Familie, Freunde oder Dienstleister vergeben. Das Zutrittsprotokoll zeigt Aktivitäten des Fingerprints bis zu sieben Tage.

Durch Push-Benachrichtigungen weiß der Anwender, dass seine Liebsten gut zu Hause angekommen sind. Die Haustüre lässt sich ebenfalls aus der Ferne öffnen. Die Verbindung zum Sprachassistenten Amazon Alexa sorgt für zusätzlichen Komfort an der Haustür – Ihr praktischer Alltagshelfer!

### SYSTEMVORAUSSETZUNGEN

Die Einbindung des Fingerprints erfolgt nur mit **funktionsfähigem WLAN** und der zugehörigen ekey bionyx App. Lademöglichkeit der App über den Play Store oder App Store. Für die Installation und die Inbetriebnahme ist ein Smartphone o. Tablet mit folgenden Voraussetzungen notwendig: Android 9 oder höher, iPhone oder iPad erfordert iOS 14.0 oder höher.



# SICHERHEITSTECHNIK

## SICHERHEIT UND GEBORGENHEIT FÜR IHR ZUHAUSE

Ihre neue Haustür soll einladend auf Besucher und abschreckend auf Einbrecher wirken.

In erster Linie muss sie sicher sein, da Diebe immer häufiger diesen Weg wählen.

Die polizeiliche Empfehlung geht dahin, im Privatbereich mindestens Türen mit Widerstandsklasse RC 2 einzubauen.

Bereits bei der Grundausstattung legen wir deshalb großen Wert auf eine solide Sicherheitsmechanik.







## SICHERHEITSKOMPONENTEN

### STANDARDAUSSTATTUNG

- 1 Schloss in Sicherheitsklasse RC 2 geprüft:  
Beim Schließen der Haustür fahren die Fallenriegel über einen magnetischen Impuls am oberen und unteren Ende der Haustür um 20 mm in die Schließleiste. Dadurch ist die Haustür immer mehrfach verriegelt, ohne ein Nachschließen mit dem Schlüssel.
- 2 Der Hauptriegel kann mit einer Schlüsselumdrehung verriegelt werden. Der Drücker blockiert zu Kontrollzwecken, als Kindersicherung und für maximale Sicherheit.
- 3 Durchgehende Schließleiste:  
Schutz vor Aufhebeln auf Schlossseite.
- 4 Zylinder mit Bohrschutz.
- 5 Edelstahl-Innendrücker mit äußerer PZ-Rosette und Zylinderabdeckung: dient als Ziehschutz für den Profilzylinder.
- 6 Rollenbänder:  
3-fach-Sicherung auf Bandseite.

### AUF WUNSCH DAS PLUS AN SICHERHEIT

- 7 P4A-Schutzverglasung: Eine Scheibe besteht hierbei aus einem Verbund aus zwei Scheiben mit integrierter Sicherheitsfolie. Diese bietet einen deutlich erhöhten Einbruchschutz. Außerdem wird die Verglasung umlaufend mit einem Spezialkleber in den Lichtausschnitt eingeklebt. Somit ist die Glasanbindung gesichert. | RC 2 Ausführung siehe Rubrik **Mehrpreise**

Den Status **RC 2 GEPRÜFT** erreichen folgende Haustüren

- ✓ Ohne Glasausschnitt durch die Standardausstattung:  
HT A 25-305 | HT A 25-327 | HT A 25-328 | HT A 25-335 | HT A 25-337 | HT A 25-338 | HT A 25-350 | HT A 25-351
- ✓ Durch den Einsatz einer zusätzlichen P4A-Schutzverglasung:  
HT A 25-307 | HT A 25-311 | HT A 25-318 | HT A 25-321 | HT A 25-325 | HT A 25-329 | HT A 25-331
- ✓ Bei Haustüren der Baureihe 3 erhalten Sie optional ein RC 2-Prüfzeugnis | siehe Rubrik **Mehrpreise**

# TECHNISCHE DATEN

<b>MATERIAL</b>	Holz
<b>BAUREIHE</b>	HT 1-82 Konstruktions-Tür   Blendrahmen und Flügel profiliert oder gerade HT 2-82 Konstruktions-Tür   Blendrahmen und Flügel profiliert oder gerade
<b>DICHTUNGEN</b>	2 Stück
<b>VERGLASUNG</b>	Verglasung 3-fach-Isolierglas, mit warmer Kante
<b>HOLZARTEN</b>	Kiefer, Fichte, Meranti, Lärche und Eiche
<b>HOLZ OBERFLÄCHE</b>	4-Schicht-Systemaufbau, Farben nach KNEER-SÜDFENSTER Holz-Farbkarte
<b>SCHLOSS</b>	Automatik-Schloss als Mehrfachverriegelung mit Tagesfallenfunktion, ohne E-Öffner
<b>PROFILZYLINDER</b>	Zylinder mit Not- und Gefahrenfunktion, Bohrschutz und 5 Schlüssel
<b>BÄNDER</b>	3 Stück 3-teilige Bänder (Bandsitz asymmetrisch), Farbe Silber
<b>MAX. ABMESSUNG</b>	1150 x 2250 mm Rahmenaußenmaß
<b>MIN. ABMESSUNG</b>	900 x 1950 mm Rahmenaußenmaß

## U<sub>D</sub>-WERTE HT 1-82 \*

MODELL	KATEGORIE	U <sub>D</sub> -WERT FICHTE	U <sub>D</sub> -WERT KIE/MER/LAE	U <sub>D</sub> -WERT EICHE
HT A 25-302	<b>PREMIUM</b>	0,96 W/m <sup>2</sup> K	1,0 W/m <sup>2</sup> K	1,2 W/m <sup>2</sup> K
HT A 25-333	<b>PREMIUM</b>	0,91 W/m <sup>2</sup> K	0,97 W/m <sup>2</sup> K	1,1 W/m <sup>2</sup> K
HT A 25-334	<b>PREMIUM</b>	0,91 W/m <sup>2</sup> K	0,96 W/m <sup>2</sup> K	1,1 W/m <sup>2</sup> K
HT A 25-340	<b>BASIS</b>	0,90 W/m <sup>2</sup> K	0,95 W/m <sup>2</sup> K	1,1 W/m <sup>2</sup> K
HT A 25-341	<b>BASIS</b>	0,94 W/m <sup>2</sup> K	0,98 W/m <sup>2</sup> K	1,1 W/m <sup>2</sup> K
HT A 25-342	<b>BASIS</b>	0,96 W/m <sup>2</sup> K	1,0 W/m <sup>2</sup> K	1,2 W/m <sup>2</sup> K
HT A 25-343	<b>BASIS</b>	0,98 W/m <sup>2</sup> K	1,0 W/m <sup>2</sup> K	1,2 W/m <sup>2</sup> K

## U<sub>D</sub>-WERTE HT 2-82 \*

MODELL	KATEGORIE	U <sub>D</sub> -WERT FICHTE	U <sub>D</sub> -WERT KIE/MER/LAE	U <sub>D</sub> -WERT EICHE
HT A 25-301	<b>PREMIUM</b>	0,97 W/m <sup>2</sup> K	1,0 W/m <sup>2</sup> K	1,2 W/m <sup>2</sup> K
HT A 25-316	<b>PREMIUM</b>	0,97 W/m <sup>2</sup> K	1,0 W/m <sup>2</sup> K	1,2 W/m <sup>2</sup> K

\* Berechnungsgrundlage U<sub>D</sub>-Wert nach DIN EN ISO 10077-1 (Referenzgröße 1230 x 2180 mm)



HT 1-82

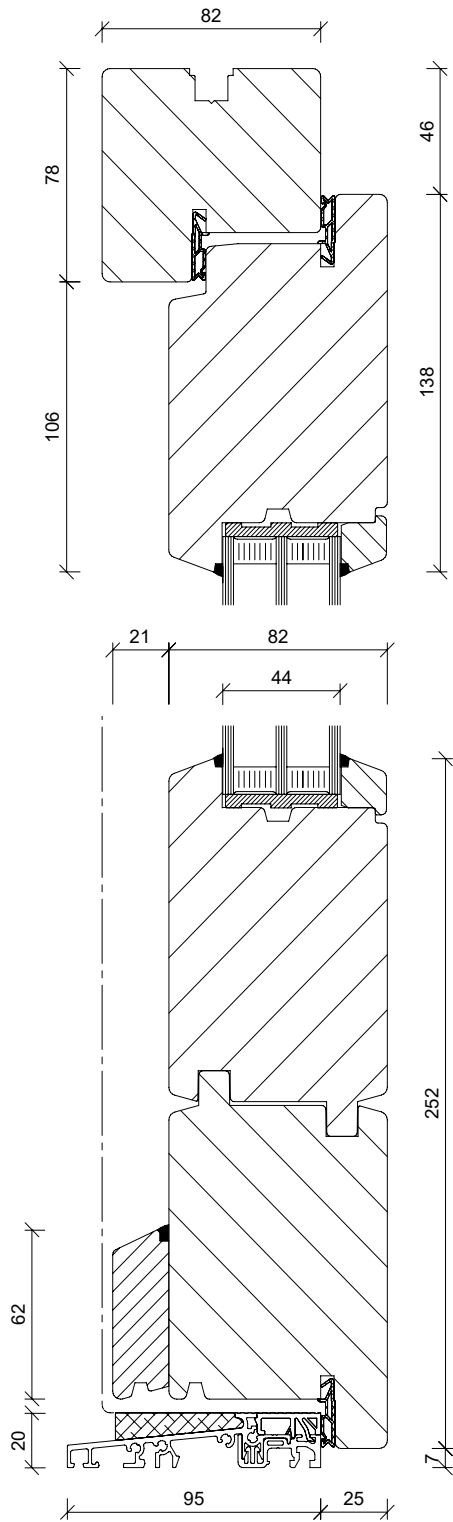

HT 2-82

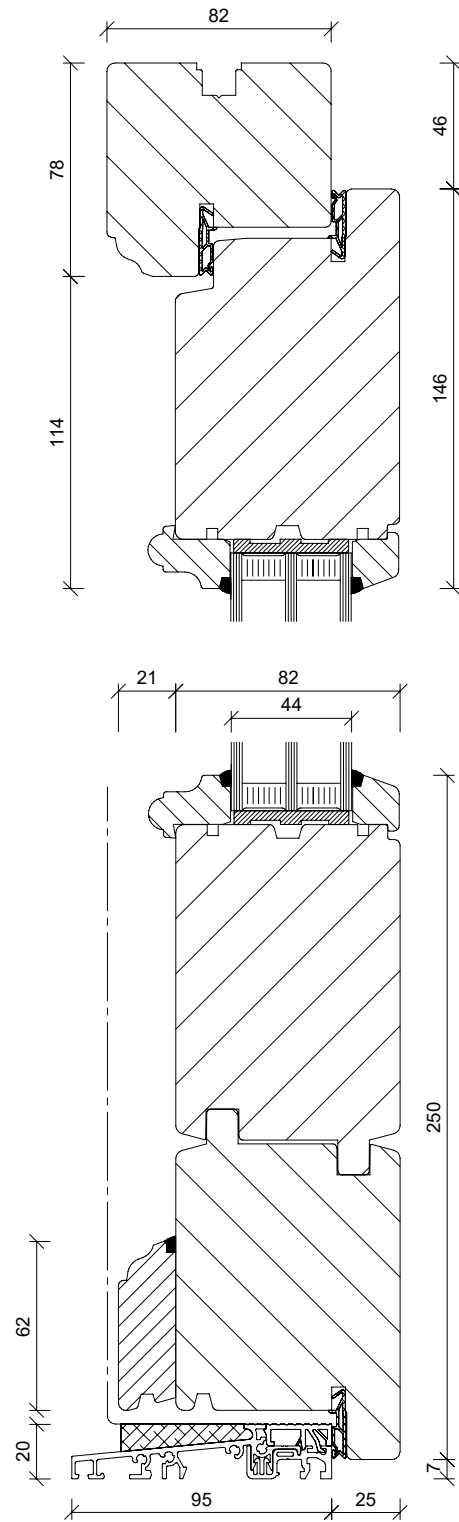

# TECHNISCHE DATEN

<b>MATERIAL</b>	Holz
<b>BAUREIHE</b>	HT 3-82 Vollblatt-Tür   Rahmen 82 mm und Flügel 78 mm
<b>DICHTUNGEN</b>	2 Stück
<b>VERGLASUNG</b>	Verglasung 3-fach-Isolierglas, mit warmer Kante
<b>HOLZARTEN</b>	Kiefer, Fichte, Meranti, Lärche und Eiche
<b>HOLZ OBERFLÄCHE</b>	4-Schicht-Systemaufbau, Farben nach KNEER-SÜDFENSTER Holz-Farbkarte
<b>SCHLOSS</b>	Automatik-Schloss als Mehrfachverriegelung mit Tagesfallenfunktion, ohne E-Öffner
<b>PROFILZYLINDER</b>	Zylinder mit Not- und Gefahrenfunktion, Bohrschutz und 5 Schlüssel
<b>BÄNDER</b>	3 Stück 3-teilige Bänder (Bandsitz asymmetrisch), Farbe Silber
<b>MAX. ABMESSUNG</b>	1150 x 2250 mm Rahmenaußenmaß
<b>MIN. ABMESSUNG</b>	900 x 1950 mm Rahmenaußenmaß

## U<sub>D</sub>-WERTE HT 3-82 \*

MODELL	KATEGORIE	U <sub>D</sub> -WERT FICHTE	U <sub>D</sub> -WERT KIE/MER/LAE	U <sub>D</sub> -WERT EICHE
HT A 25-337	<b>PREMIUM+</b>	-	-	1,0 W/m <sup>2</sup> K
HT A 25-338	<b>PREMIUM+</b>	-	-	1,0 W/m <sup>2</sup> K
HT A 25-350	<b>PREMIUM+</b>	-	-	1,0 W/m <sup>2</sup> K
HT A 25-351	<b>PREMIUM+</b>	-	-	1,0 W/m <sup>2</sup> K
HT A 25-305	<b>PREMIUM</b>	0,86 W/m <sup>2</sup> K	0,90 W/m <sup>2</sup> K	1,0 W/m <sup>2</sup> K
HT A 25-307	<b>PREMIUM</b>	0,91 W/m <sup>2</sup> K	0,96 W/m <sup>2</sup> K	1,1 W/m <sup>2</sup> K
HT A 25-311	<b>PREMIUM</b>	0,90 W/m <sup>2</sup> K	0,95 W/m <sup>2</sup> K	1,1 W/m <sup>2</sup> K
HT A 25-318	<b>PREMIUM</b>	0,89 W/m <sup>2</sup> K	0,94 W/m <sup>2</sup> K	1,1 W/m <sup>2</sup> K
HT A 25-321	<b>PREMIUM</b>	0,91 W/m <sup>2</sup> K	0,96 W/m <sup>2</sup> K	1,1 W/m <sup>2</sup> K
HT A 25-325	<b>PREMIUM</b>	0,90 W/m <sup>2</sup> K	0,95 W/m <sup>2</sup> K	1,1 W/m <sup>2</sup> K
HT A 25-327	<b>PREMIUM</b>	0,86 W/m <sup>2</sup> K	0,90 W/m <sup>2</sup> K	1,0 W/m <sup>2</sup> K
HT A 25-328	<b>PREMIUM</b>	0,86 W/m <sup>2</sup> K	0,90 W/m <sup>2</sup> K	1,0 W/m <sup>2</sup> K
HT A 25-329	<b>PREMIUM</b>	0,91 W/m <sup>2</sup> K	0,95 W/m <sup>2</sup> K	1,1 W/m <sup>2</sup> K
HT A 25-331	<b>PREMIUM</b>	0,90 W/m <sup>2</sup> K	0,95 W/m <sup>2</sup> K	1,1 W/m <sup>2</sup> K
HT A 25-335	<b>PREMIUM</b>	0,86 W/m <sup>2</sup> K	0,90 W/m <sup>2</sup> K	1,0 W/m <sup>2</sup> K

\* Berechnungsgrundlage U<sub>D</sub>-Wert nach DIN EN ISO 10077-1 (Referenzgröße 1230 x 2180 mm)

HT 3-82

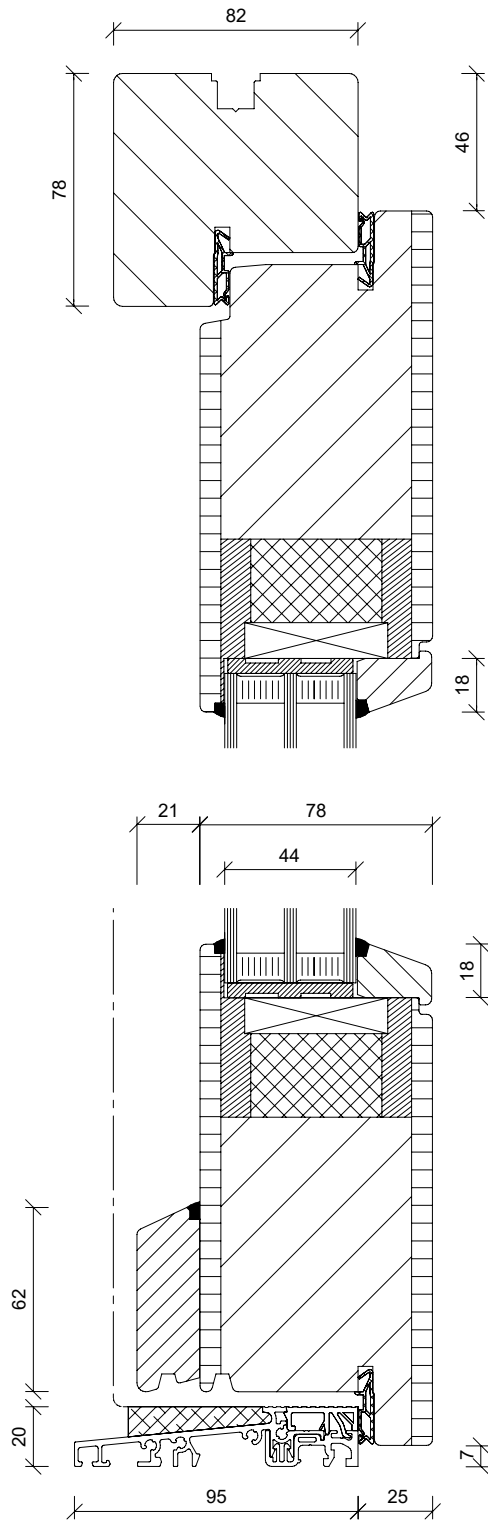



## MEHRPREISE

## MEHRPREISE SEITENTEIL BAUREIHE 1-3

Seitenteil in Kiefer/Fichte/Meranti ST A 1 max. 610 mm Breite	920,- €
Seitenteil in Kiefer/Fichte/Meranti ST A 1 max. 910 mm Breite	1.145,- €
Mehrpriest Seitenteil in Ausführung ST A 2 (Basis ST A 1)	260,- €
Mehrpriest Seitenteil in Ausführung ST A 3 (Basis ST A 1)	385,- €
RC 2 geprüftes Seitenteil	435,- €

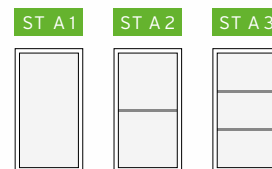

## MEHRPREISE VERGLASUNG

VSG 6 mm bei Haustür (VSG-Ausführung nur einseitig)	130,- €
VSG 6 mm bei Seitenteil (VSG-Ausführung nur einseitig)	130,- €
Glas-Sandstrahlung mit klarem Rand oder klaren Streifen bei Haustür oder Seitenteil	550,- €

## MEHRPREISE FARBEN

Haustür oder Seitenteil in RAL nach Wahl	285,- €	
Haustür innen andere Farbe als außen	330,- €	ein Farbton muss deckend sein
Seitenteil innen andere Farbe als außen	185,- €	ein Farbton muss deckend sein

## MEHRPREISE HOLZARTEN

Haustür in Lärche oder Eiche	720,- €
Rahmen in Lärche oder Eiche (Modelle HT A 25-327, 25-328, 25-329, 25-331)	220,- €
Seitenteil in Lärche oder Eiche	220,- €

## MEHRPREISE ZUGANGSVARIANTEN

Elektrischer Öffner	80,- €
Automatik-Schloss als Mehrfachverriegelung mit motorischem Öffner	510,- €
Vollmotorisches Schloss ohne Netzteil	1.210,- €

## MEHRPREISE SICHERHEIT / SONSTIGES

	HT 1-82	HT 2-82	HT 3-82
RC 2 geprüfte Haustür	-	-	510,- €
Haustür mit erhöhter Sicherheit*	510,- €	510,- €	-
Spiegel auf der Haustür-Innenseite	-	-	375,- €
LED-Beleuchtung bei Modell HT A 25-338	-	-	2.365,- €
Haustür oder Seitenteil außen mit farbig abgesetztem Glasstab (Farbe muss deckend sein)	-	185,- €	-

Alle Preise in Euro inkl. gesetzlicher Mehrwertsteuer (ohne Montage- und Demontageleistung)

## HINWEIS

Von der Beschreibung abweichende Ausführungen in Farbe, Form, Größe, Konstruktion und Ausstattung führen zur Ungültigkeit des Aktionspreises. Drucktechnisch können Farbtonabweichungen vom Original entstehen.

LUST AUF EINE  
PERSÖNLICH GESTALTETE

# Haustür?

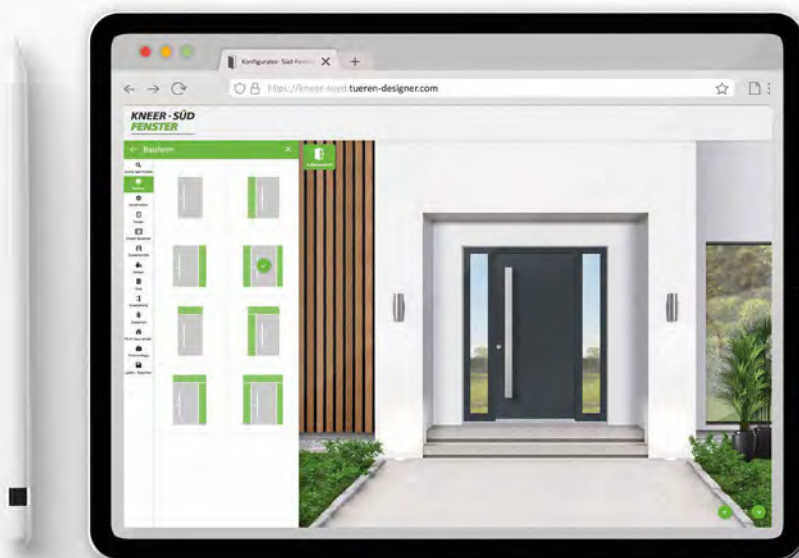

Sie sind noch nicht sicher, welches Modell am besten zu Ihrem Haus passt?  
Oder Sie haben Ihre Wunschtür schon gefunden, möchten aber sehen, wie diese in Ihrem Hauseingang wirkt?  
Kein Problem: Konfigurieren Sie sich Ihre Traumhaustür in drei einfachen Schritten

***HAUSTUERKONFIGURATOR.KNEER-SUEDFENSTER.DE***

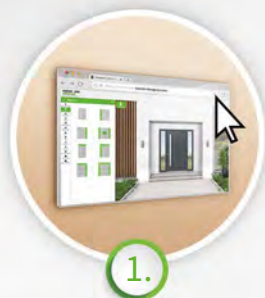

1.

**KONFIGURATION**  
Schritt für Schritt Ihre neue  
Haustür konfigurieren



2.

**FOTO HOCHLADEN**  
Erstellte Haustür in ein Bild  
Ihres Hauses einsetzen



3.

**ANGEBOT ERHALTEN**  
Ihre Anfrage wird direkt an einen  
Fachpartner gesendet

Weitere Infos unter: ***WWW.KNEER-SUEDFENSTER.DE***

# **KNEER · SÜD** **FENSTER**

Wohnen mit Weitblick



## **KNEER GmbH** Fenster und Türen

Horst-Kneer-Straße 1  
D-72589 Westerheim  
Telefon: +49 (0) 7333 / 83-0  
E-Mail: info@kneer.de

## **SÜD-FENSTERWERK** GmbH & Co. Betriebs-KG

Rothenburger Straße 39  
D-91625 Schnelldorf  
Telefon: +49 (0) 7950 / 81-0  
E-Mail: info@suedfenster.de

## **SÜD-BAUELEMENTE GmbH**

Ludwig-Erhard-Straße 4  
D-03238 Massen  
Telefon: +49 (0) 3531 / 799-114  
E-Mail: info@suedfenster.de



[WWW.KNEER-SUEDFENSTER.DE](http://WWW.KNEER-SUEDFENSTER.DE)

gültig vom 01. Januar bis 31. Dezember 2025

Ihr KNEER-SÜDFENSTER-Fachhändler:

**m Möbel**  
**W WENDLER**

**Küchen · Wohnmöbel · Schreinerei**  
**Fenster & Türen**

**Seßlach - Dietersdorf**

FOLGEN SIE UNS AUF



BEWERTEN SIE UNS

Druckfehler, Irrtümer und Änderungen vorbehalten. © KNEER-SÜDFENSTER